

s e n s e

ВЕСОВАЯ ТЕЛЕЖКА

SP

РУКОВОДСТВО ПО ЭКСПЛУАТАЦИИ



МЕРЫ БЕЗОПАСНОСТИ



ВНИМАНИЕ!

Настройка, калибровка и поверка прибора должна осуществляться только квалифицированным персоналом!



ВНИМАНИЕ!

Прибор должен быть заземлен!



ВНИМАНИЕ!

Прибор должен быть выключен при подключении к розетке!
Запрещается трогать руками внутренние компоненты прибора!

- к работе по обслуживанию и эксплуатации гидравлической тележки с весами должны допускаться лица, прошедшие специальное обучение и проинструктированные по технике безопасности по ГОСТ 12.0.004-90.
- источником электрической опасности в приборе являются цепи питания 220 В, 50 Гц.
- класс защиты от поражения электрическим током - «1».
- вилка кабеля питания прибора должна быть надежно установлена в розетке имеющей надежный контакт с контуром заземления.

При обслуживании и эксплуатации прибора должны быть приняты все меры безопасности, предусмотренные правилами, действующими на предприятии, эксплуатирующем прибор и предусмотренными «Общими правилами техники безопасности и производственной санитарии для предприятий и организаций машиностроения», «Правилами технической эксплуатации электроустановок потребителей» и «Правилами техники безопасности при эксплуатации электроустановок» и ГОСТ 12.1.019-79.

СОДЕРЖАНИЕ

1.0	Описание и работа гидравлической тележки с весами.....	4
1.1	Назначение.....	4
1.2	Технические характеристики	4
1.3	Комплект поставки.....	5
2.0	Использование по назначению.....	6
2.1	Порядок использования гидравлической тележки.....	6
2.1.1	Выбор режима работы.....	6
2.1.2	Подъем груза.....	6
2.1.3	Транспортировка груза.....	6
2.1.4	Спуск груза.....	7
2.1.5	Схема погрузки.....	7
2.2	Порядок использования весового терминала.....	8
2.3	Функции кнопок клавиатуры и индикации.....	8
2.4	Взвешивание.....	10
2.4.1	Включение и выключение весов.....	10
2.4.2	Взвешивание с использованием тары (вес брутто).....	10
2.4.3	Взвешивание без использования тары (вес нетто).....	10
2.5	Функции.....	11
2.5.1	Функция «Ноль».....	11
2.5.2	Функция «Тара».....	11
2.5.3	Функция «Суммирование».....	11
2.5.4	Функция «Печать» (опционально).....	12
2.5.5	Функция «Hold» («Удержание Показаний»).....	12
2.5.5	Функция энергосбережения.....	12
2.5.6	Функция «Zoom» («Увеличение точности показаний в 10 раз»).....	12
2.5.6	Счётная функция.....	12
2.5.7	Функция установки верхнего и нижнего предела взвешивания.....	12
3.0	Техническое обслуживание весов.....	13
3.1	Калибровка.....	13
3.2	Работа с аккумулятором.....	14
3.3	Рекомендации по использованию.....	14
3.4	Устранение неисправностей.....	16
3.5	Хранение.....	18
3.6	Транспортировка.....	18
3.7	Гарантийные обязательства.....	18
3.8	График технического обслуживания.....	19

Компания Sense благодарит за покупку весовой тележки модели SP. Просим ознакомиться с настоящим руководством по эксплуатации прежде, чем приступить к работе с данным устройством.

1.0 ОПИСАНИЕ И РАБОТА ГИДРАВЛИЧЕСКОЙ ТЕЛЕЖКИ С ВЕСАМИ

1.1 Назначение

Весовая тележка типа SP (далее весы) представляет собой тележку с грузоприемными пластинами вилочного типа и со встроенным в нее электронным весоизмерительным устройством – весовым терминалом. Весы предназначены для взвешивания грузов, установленных на поддоне, с целью их учета при проведении складских и погрузочных работ, а также их транспортировки.

1.2 Технические характеристики



Рисунок 1 - Габаритные размеры весов

1.0 ОПИСАНИЕ И РАБОТА ГИДРАВЛИЧЕСКОЙ ТЕЛЕЖКИ С ВЕСАМИ

Таблица 1

№	Характеристика	Значение
1	Грузоподъемность	до 2000, 2500, 3000 кг
2	Дискрета	0,5 кг
3	Погрешность	не более 0,1%
4	Общий вес, нетто	90 кг
5	Количество колес/ роликов	2/4 шт
6	Диаметр передних колес/ D	160 мм
7	Диаметр роликов/ d	70 мм
8	Общая длина/ L	1567 мм
9	Общая ширина/ B	550 мм
10	Общая высота/ h14	1350 мм
11	Минимальная высота вилки/ h13	85 мм
12	Максимальная высота подъема вилки/ h3	210 мм
13	Длина вил/ l	1150 мм
14	Ширина вилки/ e	160 мм
15	Ширина несущей поверхности вил/ b1	545 мм
16	Расстояние между вилами/ b3	202 мм
17	Радиус поворота/ Wa	105 мм

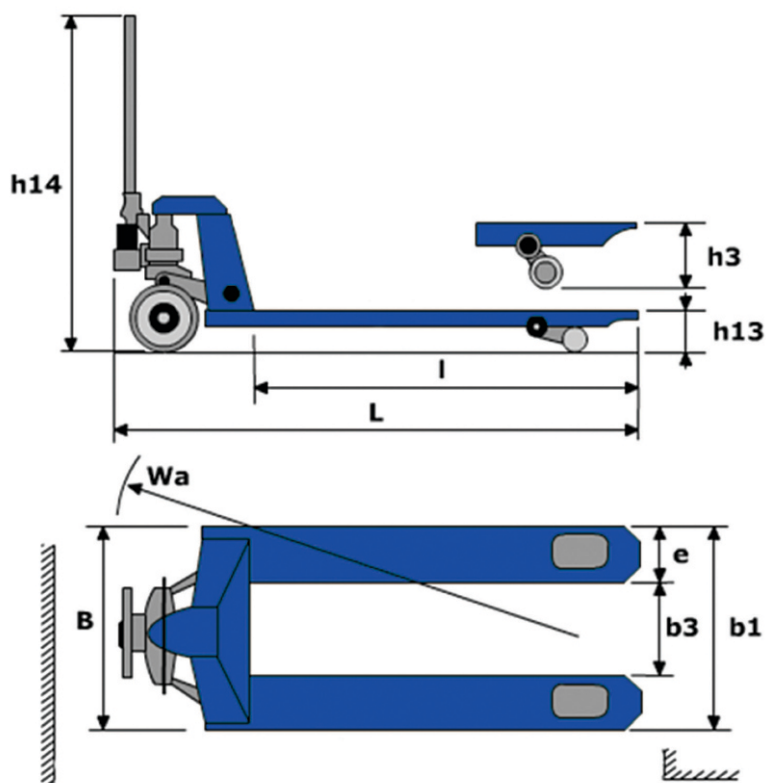
1.3 Комплект поставки

Таблица 2 - Перечень поставляемых компонентов

№	Наименование	Количество, шт.
1	Гидравлическая тележка с весами	1
2	Аккумулятор	1
3	Зарядное устройство	1
4	Принтер (опционально)	1
5	Руководство по эксплуатации	1

2.0 ИСПОЛЬЗОВАНИЕ ПО НАЗНАЧЕНИЮ

2.1 Порядок использования гидравлической тележки

Управление гидравлической тележкой производится при помощи ручки, оснащенной рычагом управления. Рычаг управления предназначен для выбора, установки и изменения режима работы гидравлической тележки.

2.1.1 Выбор режима работы

Выбор режима работы, производится при помощи рычага управления, расположенного на ручке гидравлической тележки. Рычаг может быть установлен в одно из трех функциональных положений:

1. Режим подъема груза.
2. Режим движения.
3. Режим спуска груза.



Рисунок 2 – Выбор режима работы

Дополнительная подсказка о режимах рычага находится на стикере, приклеенном к ручке гидравлической тележки.

2.1.2 Подъем груза

Для подъема груза:

- 1 медленно подведите тележку к паллете или грузу;
- 2 переключите рычаг управления в режим подъема груза;

Груз поднимается при движении ручки гидравлической тележки. Не допускается перегруз тележки. Запрещается оставлять груз в поднятом положении без присмотра.



Рисунок 3 – Подъем груза

2.1.3 Транспортировка груза

Для транспортировки груза переключите рычаг управления в режим движения. Движение гидравлической тележки осуществляется в прямом (А) или обратном (В) направлении под действием поступательной силы, создаваемой оператором тележки. Для увеличения срока службы узлов и агрегатов тележки рекомендуется ее транспортировать силой тяги в направлении (А). Поворот тележки осуществляется поворотом ручки, жестко связанной с передними колесами.

2.1.4 Спуск груза

Для спуска груза плавно зажмите рычаг управления в соответствующем положении. После выполнения операции, отпустите рычаг управления, он должен автоматически перейти в режим движения.

2.1.5 Схема погрузки

Груз должен располагаться так, чтобы вес равномерно распределялся на обе вилы.



Рисунок 4 - Схема погрузки

2.0 ИСПОЛЬЗОВАНИЕ ПО НАЗНАЧЕНИЮ

2.2 Порядок использования весового индикатор

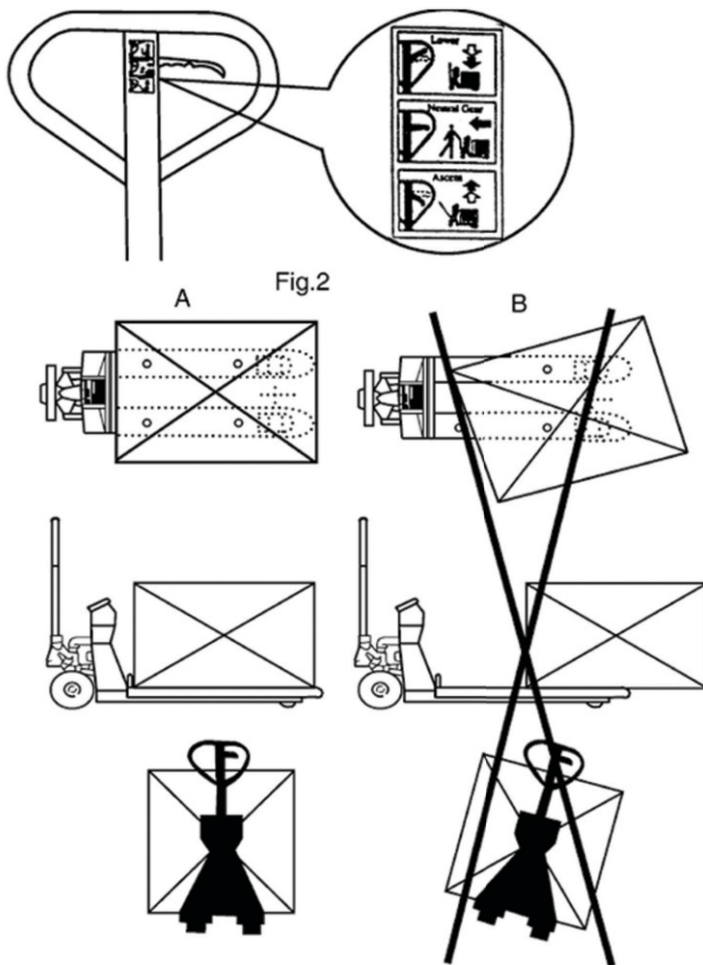

Внешний вид весового индикатора представлен на рисунке ниже.



Рисунок 5 - Передняя панель весового индикатора

2.3 Функции кнопок клавиатуры и индикации

Таблица 3 - Обозначения и назначение индикации весового индикатора

	Результаты взвешивания
	Индикатор уровня аккумулятора
Fn	Индикатор нахождения в меню функций
Σ	Включена функция Суммирования
Net	Отображается вес Нетто (вес с учётом массы тары)
	Результаты взвешивания стабильны
Zero	Показания в нуле
bat	Питание идёт от аккумулятора
kg	Единица измерения килограмм
lb	Единица измерения фунт

2.0 ИСПОЛЬЗОВАНИЕ ПО НАЗНАЧЕНИЮ

Таблица 4 - Обозначения кнопок клавиатуры весового индикатора











	Подтверждение выбранного параметра и переход в следующее меню
	Кнопки навигации меню Вправо / Влево
	Кнопка навигации меню Вверх / Вниз
	Включение/Выключение и сохранение настройки меню

Таблица 5 - Назначение кнопок клавиатуры весового индикатора



Клавиша	Название клавиши	Функция клавиши
	ON/OFF (Вкл/Выкл)	Нажмите кнопку для включения или выключения прибора
	FN (Функция)	Вход в меню функций
	SUM (Суммирование)	Включение функции Суммирование
	TARE (Тара)	Включение функции Тара. Если прибор уже находится в режиме отображения веса Нетто - очистка тары
	ZERO (Ноль)	Включение функции Ноль. Обнуление показаний взвешивания

2.0 ИСПОЛЬЗОВАНИЕ ПО НАЗНАЧЕНИЮ

2.4 Взвешивание

Установите рычаг управления в нижнее положение и опустите до предела грузоприемную платформу весов. Перед началом взвешивания, пожалуйста, убедитесь, что на платформе отсутствуют посторонние предметы, не участвующие во взвешивании. Разместите взвешиваемый груз на платформу. На дисплее отобразится масса груза, через 1-3 сек загорится индикатор стабилизации (). Теперь показания прибора можно считать. Затем снимите груз. Через несколько секунд загорится индикатор «нуля» ()
Можно продолжать взвешивание.

2.4.1 Включение и выключение весов



Нажмите и удерживайте кнопку  в течение 2-х секунд. После включения на дисплее отобразятся цифры от «000000» до «999999». Затем пройдет самотестирование прибора, и он войдет в режим взвешивания. Убедитесь в полной работоспособности дисплея во время включения весового индикатора. В режиме работы весов нажмите и удерживайте кнопку  пока не погаснет дисплей.

2.4.2 Взвешивание с использованием тары (вес брутто)

Поместите паллет с грузом на грузоприемные вилки, ровно по центру. Переведите положение рычага управления в верхнее положение. Совершайте поступательные движения вверх, вниз при помощи рукоятки, чтобы поднять грузоприемную вилку с грузом до тех пор, пока вы не убедитесь, что вилка находится на достаточном расстоянии от поверхности земли.
На дисплее отобразится вес брутто (вес паллета/упаковки с весом груза).

2.4.3 Взвешивание без использования тары (вес нетто)

Чтобы определить вес нетто этого же груза, необходимо:

- 1 Взвесьте паллет (например, вес евро паллета 25 кг).
- 2 Нажмите кнопку  загорится индикатор массы Нетто (Net) и дисплей покажет значение «0kg».
- 3 Убрать паллет с грузоприемной вилки, и индикатор покажет значение «-25kg».
- 4 Взвесить груз на паллете ещё раз и на дисплее отобразится вес нетто.
- 5 Чтобы произвести обнуление значения тары и вернуться в обычный режим взвешивания нажмите кнопку 
- 6 Чтобы выйти из данного режима, нажмите кнопку  и индикатор массы Нетто (Net) погаснет.

2.0 ИСПОЛЬЗОВАНИЕ ПО НАЗНАЧЕНИЮ

2.5 Функции

2.5.1 Функция «Ноль»

Автоматическая установка на «ноль»:

Если после включения весов масса груза на грузоприёмной платформе находится в допустимых пределах диапазона установки нуля, весы автоматически установят нулевые показания массы. Если установка нуля не произошла, то необходимо убедиться, что на грузоприёмной платформе отсутствует груз. Если установка нулевых показаний не произошла, то необходимо произвести ручную установку нуля.

Ручная установка на «ноль»:

Если в режиме взвешивания, при разгруженной платформе, показания массы незначительно отличается от нуля, нажмите кнопку $\rightarrow 0 \leftarrow$ для установки значения массы в ноль. Установка в ноль возможна только, если значение массы находится в пределах диапазона установки нуля. Если установка в ноль невозможна, необходимо откалибровать прибор или переустановить диапазон установки нуля.

2.5.2 Функция «Тара»

В режиме взвешивания, установите тару на платформу весов и нажмите клавишу $\rightarrow T \leftarrow$. Показания весов обнулятся, загорится индикатор массы Нетто (Net). При дальнейшем взвешивании на дисплее будет отображаться вес без учета массы тары.

2.5.3 Функция «Суммирование»

Если вам необходимо запомнить результаты нескольких взвешиваний, используйте функцию Суммирования.

В режиме взвешивания, поместите груз на грузоприёмную платформу. На дисплее отобразится результат взвешивания. Чтобы сохранить результат взвешивания, нажмите кнопку Σ .

[n 01] означает, что первое взвешивание сохранено

[n 02] означает, что второе взвешивание сохранено

[n 03] означает, что третье взвешивание сохранено

Чтобы узнать суммарный вес всех сохранённых взвешиваний, нажмите и удерживайте кнопку Σ .

Чтобы посмотреть количество сохранённых взвешиваний, нажмите кнопку $\rightarrow 0 \leftarrow$.

Чтобы выйти из режима суммирования в режим взвешивания, необходимо повторно нажать кнопку $\rightarrow 0 \leftarrow$.

Чтобы очистить ячейки памяти сохранённых взвешиваний, нажмите и удерживайте кнопку Σ , на дисплее появится суммарный вес всех сохранённых взвешиваний, далее нажмите кнопку $\rightarrow T \leftarrow$ и на дисплее отобразится [CLEAR-], нажмите кнопку $\rightarrow 0 \leftarrow$, чтобы очистить ячейки памяти.

2.0 ИСПОЛЬЗОВАНИЕ ПО НАЗНАЧЕНИЮ

2.5.4 Функция «Печать»

Если к весовому индикатору подключен принтер, Вы можете воспользоваться функцией печати. Для подключения принтера необходимо установить CO (communication) параметр связи в значение «7». Когда показания веса стабильны, нажмите кнопку Σ для того, чтобы распечатать результаты взвешивания. Примечание: при использовании функции «Тара», на печать будет выводиться результат с учетом массы тары. Если результаты взвешивания отрицательны – распечатать результаты не получится.

2.5.5 Функция энергосбережения

Для того, чтобы включить функцию энергосбережения, нажмите и удерживайте кнопку **F** для входа в меню. Нажимайте кнопку Σ пока не перейдете в режим установки параметра [PS **]. Для выбора параметра используйте кнопку $\rightarrow 0 \leftarrow$. Для изменения параметра используйте кнопку Σ . [PS OFF] означает, что функция энергосбережения выключена [PS ON] означает, что функция энергосбережения включена [PS ONP] означает, что функция энергосбережения с повышенным сохранением энергии включена (Весовой индикатор будет выключаться через 2 минуты) Для выхода из меню настроек нажмите кнопку **F**.

2.5.6 Счётная функция

Для того, чтобы включить счётную функцию, нажмите и удерживайте кнопку **F** для входа в меню. Нажимайте кнопку Σ пока не перейдете в режим установки параметра [Fn **] Для выбора параметра используйте кнопку $\rightarrow 0 \leftarrow$. Для изменения параметра используйте кнопку Σ . [Cot] означает, что счётная функция включена [--] означает, что счётная функция выключена Для выхода из меню настроек нажмите кнопку **F**.

3.2 Работа с аккумулятором

При разряде аккумулятора до предельной величины начинает мигать красная лампочка индикации «bat», расположенная в правом верхнем углу дисплея индикатора. В этом случае, необходимо, зарядить аккумулятор! Если продолжить работу, когда мигает красная лампочка индикации «bat», через некоторое время весы выключатся. Указатель низкого заряда аккумулятора включается, когда напряжение аккумулятора падает до 5.6 В. Если напряжение падает до 5.2 В, то весы автоматически отключаются во избежание полного разряда аккумулятора и неточности показаний при взвешивании груза. Для подзарядки аккумулятора используйте оригинальное зарядное устройство, которое идет в комплекте с весами. При подключении зарядного устройства к сети включается красная лампочка индикации «bat». Когда аккумулятор полностью зарядится, лампочка индикации «bat» загорится зелёным цветом. Для увеличения срока службы аккумуляторной батареи, рекомендуется до первой зарядки полностью разрядить аккумулятор. Время первой зарядки должно составлять 12 часов. Все последующие зарядки не более 6 часов.

3.3 Рекомендации по использованию

Операторы должны уделять особое внимание условиям работы, включая присутствие других людей или движущихся объектов, находящихся в пределах видимости, и должны быть уверены в их безопасности. Не разрешается, стоять на/под поднятыми частями гидравлической тележки с грузом или без него. Операторы не имеют права модифицировать гидравлическую тележку. Операторы имеют право использовать тележку только по ее прямому назначению.

Основные проверки перед использованием

Прежде чем использовать гидравлическую тележку, необходимо проверить ее состояние.

Проведите проверку:

- колес и роликов
- гидроузла на присутствие подтеков и загрязнения
- вил грузоподъемной рамы

Запрещается эксплуатировать тележку с неисправной ходовой частью и при наличии неисправной системы гидроузла. Произведите проверочный подъем и спуск вил тележки без груза.

Обращение с грузом

Масса перевозимых грузов не должна превышать номинальную грузоподъемность гидравлической тележки во избежание опасности опрокидывания и поломки гидравлической системы. Разрешается перевозить только устойчивые и безопасно расположенные грузы.

3.0 ТЕХНИЧЕСКОЕ ОБСЛУЖИВАНИЕ ВЕСОВ

Особенно осторожно нужно перевозить очень длинные, широкие или высокие грузы, во избежание опрокидывания груза или столкновения с людьми или движущимися объектами.

При перевозке не отцентрованных грузов необходимо работать особенно осторожно.

Не используйте бракованные или поврежденные паллеты.

Захват груза

Груз должен располагаться так, чтобы вес равномерно распределялся на обе вилы.

Подъем груза

После того, как вилы были помещены под груз (паллету), немного поднимите их, чтобы груз прочно установился на месте. В зонах укладки, где груз может находиться на максимально возможной высоте, особенно важно, чтобы поверхность покрытия была ровная и горизонтальная, способная выдержать вес груза и гидравлической тележки в рабочем состоянии. Пол должен быть освобожден от посторонних объектов или предметов, которые могут воспрепятствовать процессу работы и повлиять на устойчивость груза.

Использование погрузочных платформ

Прежде чем заехать на погрузочный помост, оператор должен удостовериться, что помост правильно установлен и закреплен и что он обладает соответствующей максимально допустимой нагрузкой. Движение по помосту должно быть медленным и осторожным.

Транспортировка паллет

Паллеты перевозятся только отдельно.

Движение

Необходимо соблюдать все правила дорожного движения, включая все специальные правила, продиктованные условиями работы. Поддерживайте безопасное расстояние с любым другим транспортным средством. Оператор должен полностью контролировать гидравлическую тележку и управлять ею ответственно. Когда условия работы требуют движения назад, а груз закрывает обзор, будьте предельно осторожны и используйте дополнительные приспособления или помощника. Оператор должен объезжать предметы, находящиеся на полу, способные вызвать повреждение или причинить ущерб. В случае, когда в пределах видимости находятся люди или другое транспортное средство, необходимо предупредить перед началом движения гидравлической тележки.

Передвижение по наклонной поверхности

Запрещается поворачивать гидравлическую тележку на наклонной плоскости или двигаться по кривой через наклонную плоскость.

Парковка

Когда гидравлическая тележка остается без присмотра, части подъемного механизма должны быть опущены до упора, рычаг управления должен находиться в нейтральном положении.

При парковке необходимо учитывать возможность доступа к лестницам, аварийным выходам.

3.4 Устранение неисправностей

Таблица 6 - Механические неисправности

№	Неисправность	Возможная причина	Решение
1	Вилка не поднимается на максимальную высоту	Недостаточное количество масла в гидравлической системе	Налейте достаточное количество очищенного масла
2	Вилка не поднимается	<ul style="list-style-type: none"> - Нет масла в гидравлической системе - В масле присутствует примесь - В гидравлической системе присутствует воздух 	<ul style="list-style-type: none"> - Налейте очищенное масло - Поменяйте масло - Настройте установочный винт (140Н) (см. пункт 3.5) - Выпустите воздух (см. пункт 4.2)
3	Вилка не опускается	<ul style="list-style-type: none"> - Штанга (102) и цилиндр (159Н) деформированы в результате несбалансированной нагрузки - Деформация одной из деталей в результате несбалансированной нагрузки - Вилка находилась продолжительное время в своем верхнем положении с оголенной штангой, что привело к ржавчине - Установочный винт (140Н) находится в неправильном положении 	<ul style="list-style-type: none"> - Замените штангу или цилиндр - Почините или замените поврежденную деталь - Удалите ржавчину со штанги (102). В отсутствие работы вилка должна находиться в нижнем положении - Настройте установочный винт (140Н) (см. пункт 3.4)
4	Протечка	<ul style="list-style-type: none"> - Повреждена герметичность - Наличие трещины в деталях 	<ul style="list-style-type: none"> - Восстановите герметичность - Определите поврежденную деталь и замените ее
5	Вилка опускается самостоятельно	<ul style="list-style-type: none"> - Наличие примесей в масле не дает закрыться затвору - Воздух в масле - Нарушена герметичность - Отпускной затвор (В) не работал при настройке отпускного механизма 	<ul style="list-style-type: none"> - Поменяйте масло - Выпустите воздух (см. п.4.2) - Восстановите герметичность - Настройте установочный винт (140Н) (см. пункт 3.3)

3.0 ТЕХНИЧЕСКОЕ ОБСЛУЖИВАНИЕ ВЕСОВ

Таблица 7 - Неисправности в процессе взвешивания

№	Неисправность	Возможная причина	Решение
1	Неточность показаний	- Отходит контакт в сумматоре - Ошибка при калибровке	Проверьте соединения в сумматоре Требуется повторная калибровка
2	Не включается индикатор	- Не хватает мощности питания - Сел аккумулятор - Поврежден разъем зарядного устройства	- Зарядите аккумулятор - Замените аккумуляторную батарею - Замените разъем зарядного устройства
3	Аккумуляторная батарея не заряжается	- Аккумуляторная батарея повреждена - Повреждено зарядное устройство	- Замените аккумуляторную батарею - Проверьте выходное напряжение (17-18В), замените зарядное устройство
4	Err 01	Значение ниже нуля	Установите значение нуля
5	Err 02	Does not meet the accumulation requirements Ошибка работы функции Суммирование	Проверьте правильность использования функции Суммирования
6	Err 03	Перевес или слабый контакт датчика	Установите допустимый вес на грузоприёмную платформу Проверьте соединения в сумматоре
7	Err 04	Нестабильные показания веса при калибровке	Проверьте правильность процесса калибровки Обратитесь в службу технической поддержки
8	Err 05	Вовремя калибровки веса гири недостаточно or reverse AD	Поместите достаточный вес гири на платформу: не менее 10% от НПВ Рекомендуется 60-80%
9	Err 06	Ошибка функции Тара, грузоприёмная платформа нестабильна или перегружена	Проверьте правильность использования функции Тара Стабилизируйте вес на грузоприёмной платформе Установите допустимый вес на грузоприёмную платформу
10	Err 07		
11	Err 08		
12	Err 09	Ошибка чтения памяти	Проверьте правильность записи данных в ячейки памяти Обратитесь в службу технической поддержки
13	Err 10	Ошибка загрузки, процессор повреждён	Обратитесь в службу технической поддержки

3.0 ТЕХНИЧЕСКОЕ ОБСЛУЖИВАНИЕ ВЕСОВ

3.5 Хранение

Весы должны храниться в закрытых, сухих помещениях при температуре окружающей среды от -20°C до 40°C , относительной влажности до 80% при температуре 25°C и при отсутствии в воздухе кислотных, щелочных и других агрессивных примесей. Условия хранения 2 по ГОСТ 15150-69.

3.6 Транспортирование

Приборы транспортируются всеми видами транспорта в крытых транспортных средствах в соответствии с «Правилами перевозок грузов», действующими на каждом виде транспорта. Условия транспортирования по условиям хранения по ГОСТ 15150-69.

При погрузке, транспортировании и выгрузке приборов необходимо соблюдать осторожность и выполнять требования манипуляционных знаков и надписей, нанесенных на транспортной таре. Упакованные приборы должны быть закреплены на транспортном средстве способом, исключающим их перемещение при транспортировании.

Погрузочно-разгрузочные работы должны выполняться с соблюдением требований ГОСТ 12.3.009-76. Хранение приборов в одном помещении с кислотами, реактивами и другими веществами, которые могут оказать вредное воздействие на них, не допускается.

После транспортирования и хранения при отрицательных температурах, перед распаковыванием приборы должны быть выдержаны при нормальной температуре помещения не менее 6 часов.

3.7 Гарантийные обязательства

Предприятие-изготовитель гарантирует соответствие весов требованиям ТУ25.1743.0013-93 при соблюдении потребителем условий транспортирования, хранения и эксплуатации. 6.7.2. Гарантийный срок эксплуатации 12 месяцев со дня ввода весов в эксплуатацию, но не более 18 месяцев со дня изготовления.

3.0 ТЕХНИЧЕСКОЕ ОБСЛУЖИВАНИЕ ВЕСОВ

3.8 График технического обслуживания

Убедиться в исправности вилок	Ежедневно
Проверить состояние роликов и осей	
Смазать соединения, подшипники	Ежемесячно
Проверить работу роликов и колёс	
Проверить уровень масла при опущенных вилах.	Раз в 3 месяца
Проверить герметичность гидравлического устройства	
Проверить прочность всех винтовых и болтовых креплений	
Смазать соединения, подшипники	
Проверить способность роликов и колёс к вращению и повороту	
Проверить изношенность всех деталей вилочной тележки и в случае необходимости заменить детали	Ежегодно
Сменить гидравлическое масло	
Провести квалификационное испытание	

СВЕДЕНИЯ О РЕМОНТЕ

№	Дата	Причина обращения	Ремонтные работы и штамп ЦТО

ГОСУДАРСТВЕННАЯ ПОВЕРКА

№ п/п	Дата	Фамилия проверяющего	Подпись и печать	Примечание

ГАРАНТИЙНЫЙ ТАЛОН

	Заводской номер	
	Дата продажи	
	Срок гарантии (прописью)	двенадцать месяцев со дня продажи
	Штамп и подпись продавца	М.П. Подпись _____

ООО «ТЕНЗОШОП»

+7 (495) 205-25-07 | info@tenzo.shop | www.tenzo.shop
Официальный дистрибьютор компании Sense в России